



PROYDE ● Gente pequeña ● FP Dual ● Proyectos técnicos ● HARA: interioridad ● Trip to Norwich ● Ganadores de concursos



Es Justo y Necesario

La Salle 2015-2016



TU VOZ



Bienvenidos a La Salle San...

web Santo Ángel

lasallesaz.lasalle.es/ii
http://lasallesaz.lasalle.es/



visita nuestra web para enterarte de comunicaciones, noticias, eventos, reflexiones, y un largo etcétera sobre lo que acontece en el centro.

La Salle Santo Ángel
CPIFP

C/ Tomás Anzueto 1
(Avda. San Juan Bautista De La Salle s/n)
50.012 ZARAGOZA
Tel: 976-753718
admaz@lasalle.es



¿Qué quieres buscar?

- Inicio
- Quiénes somos
- Estudios Impartidos
- Contacto
- Reflexiones
- Sugerencias LSSA
- Secretaría

AGENCIA DE COLOCACIÓN

Aquí puedes consultar las OPORTUNIDADES DE TRABAJO.

QUE ESTUDIAR EN SANTO ÁNGEL

Ven con nosotros al próximo curso.

PROVIDE TAN DANACUI ERASMUS

Salle

- Novidades
- Nuestra Política de Calidad: Misión-Visión-Valores
- English

FORMACIÓN HUMANA Y ACCIÓN SOCIAL

- ¿Cómo intentamos aportar?
- Reflexiones
- Tutorías
- HARA: Interioridad
- Aprendizaje Cooperativo
- Formas de cambiar el mundo
- PROVIDE: nuestra ONG
- Tandanaoui
- Comunidad
- Club de montaña La Salle
- Pastoral
- Lema del curso

PARA VOSOTROS, PARA NOSOTROS

- Charlas y actividades para familias
- Educar Hoy
- Estetas
- Formas de cambiar el mundo
- AMPA
- Nuestras fotos
- Nuestras Fotos
- AGENCIA DE COLOCACIÓN

ven a visitarnos ¡te esperamos!

JORNADA DE PUERTAS ABIERTAS 21 mayo sábado 10-14

En marcha el concurso de LECTURAS RECOMENDADAS: Concurso #SAZlee

Categoría: Curso 2015-2016 Publicado el 15 Abril 2016 Vista: 54

- Envía un tuit a @salleSAZgz con la etiqueta #SAZlee del 18 al 21 de abril.
- Explica brevemente por qué recomiendas tu libro preferido.
- Incorpora una imagen o foto de su portada.
- Los ganadores se elegirán por sorteo el 25 de abril.

Concurso #SAZlee

'Lecturas recomendadas'

vector empedernido @Comajles - 1 oct

@salleSAZgz Hay que ser muy valiente para pedir ayuda, pero hay que sero

recomiendes tu libro preferido.

- Incorpora una imagen o foto de su portada.
- Los ganadores se elegirán por sorteo el 25 de abril.

Envía un tuit a @salleSAZgz con la etiqueta #SAZlee del 18 al 21 de abril

Reflexiones de la semana del 18 al 21 de abril de 2016

Categoría: Reflexiones Publicado el 17 Abril 2016 Vista: 53

Ya están disponibles las reflexiones para esta semana, descárgalas pinchando sobre la figura siguiente:



Visita de CMM1 y FPBM2 a MECANIZADOS ARTAL S.L.

Categoría: Curso 2015-2016 Publicado el 12 Abril 2016 Vista: 67

Los alumnos de **primer curso de Ciclo Medio** y los de **segundo curso de Formación Profesional Básica, ambos de mecanización**, visitaron la empresa **MECANIZADOS ARTAL**, fabricante de componentes mecánicos para empresas tan importantes en el sector industrial como Schindler S.A. Pincha en la imagen para ver las fotos.



PARA VOSOTROS

Súmame al re

PROVIDE

Aprendizaje Cooperativo

Juntos es mejor

Convalidación fp

Convalidación

Info en Educa

HARA: interior

Dedicale un tiempo

Formas de cambiar el mundo

Podemos y debemos ayudar.

Educar Ho

La revista sobre educación de La Salle

Programa CRE

Nuestros chicos

"Lo que cuesta más nunca debe estar a merced de lo que cuesta menos"

(Goethe)



nuestro humilde huerto donde esperamos
crezcan sanas plantas

Tu Voz

Otro año más **Tu Voz**, la revista de La Salle Santo Ángel. Otro año más sin tener páginas suficientes para mostrar y expresar lo que en este curso 2015-2016 a acontecido en nuestro centro.

En este curso los lasalianos hemos aumentado considerablemente con nuevos alumnos que esperamos ahora estén orgullosos de haber formado parte de nuestro espíritu. Nos hemos nutrido de ellos y ellos se han nutrido de nosotros.

Y nos seguiremos nutriendo mutuamente, tanto en cursos venideros como en campos de trabajo, futuras colaboraciones, próximos contactos laborales, y un sin fin de situaciones que con el paso de los años no hacen más que ratificar el continuo crecimiento de esta familia lasaliana.

A nosotros nos gustaría haber colaborado para que todos estos chicos y chicas que pasan por nuestro centro hayan creado un nexo de unión entre ellos, muchas veces un nexo del cual no son conscientes que poseen hasta que un día, con un recién conocido exclaman "¡Anda, si yo también estudié en La Salle!".

Nos gustaría que esos recién conocidos rememoren lo que en nuestros centros se conoce como Carácter Propio, una guía de valores que les ha ayudado a crecer y que ha sentado las bases para que sigan creciendo.

En La Salle Santo Ángel trabajamos y velamos por seguir mostrando, enseñando e inculcando estos valores que hoy más que nunca son imprescindibles, porque tenemos una obligación para con nuestra sociedad, para con nuestros congéneres, ya sean de aquí o de allí, porque "es justo y necesario".

Contenido



<i>Es justo y necesario</i>	2
<i>Lema del curso</i>	
Nuestro centro	3
<i>Para conocernos mejor</i>	4
<i>Día de convivencia</i>	
English day!	6
<i>Inmersion day</i>	
<i>James, our English assistant</i>	
<i>Viaje a Norwich</i>	
Navidades LSSA	13
<i>Viaje a la nieve</i>	16
Ganadores en concursos	18
<i>LSdreams</i>	
<i>Olimpiada geografía</i>	
Intentamos ayudar	20
<i>Tandanauci</i>	
<i>Voluntariado Gente Pequeña</i>	
Agencia de colocación	22
PROYDE	23
Noticias LSSA	24
Colaboraciones lasalianas	26
Pastoral	27
Comunidad de hermanos	
Actividades LSSA	28
Nuestros alumnos hablan	32
FP Dual	33
Proyectos técnicos	34
Voluntarios en el extranjero	36
Encuentro en San Asensio	38
Fiestas LSSA	40
Alumnos finalistas	42
<i>CM2, CS2, BACH2</i>	
Nuestras clases	48
<i>Fotos por grupos</i>	
<i>Fotos de profes, PAS y AMPA</i>	
Campo de trabajo	58
Hasta el curso que viene	60

“El lenguaje interior fracasa cuando no es capaz de dirigir la conducta”

(José Antonio Marina
- La inteligencia fracasada)

lema del curso

Desde hace muchos años los Centros La Salle de España y Portugal conscientes de la importancia de la Educación en la Justicia y la Solidaridad elaboran sus propios planes de acción basándose en el Plan que haya por el año 2000 elaboraron las entonces Comisiones Regionales de Educación y Pastoral.

Es justo y necesario

La escuela solidaria es aquella que despierta en el corazón del niño-joven preguntas sobre la solidaridad y búsqueda de respuestas de compromiso.

*¿Por qué mueren cada año 40 millones de personas como consecuencia del hambre?
¿Por qué los países pobres lo son cada vez más mientras los ricos se siguen enriqueciendo?
¿Cómo es posible que dentro de países ricos exista millones de pobres como es el caso de EE.UU. con sus 32 millones de pobres y España con sus más 8 millones de necesitados?
¿Por qué la desigualdad, la guerra, la opresión, la muerte?
¿Por qué?...*

... la escuela tiene el reto de ser crítica y creativa.

Hay escuelas que ahogan las preguntas solidarias, bien porque este tipo de preguntas no se formulan en ellas, bien porque se les ofrece la respuesta a los niños sin dejarles pensar, bien porque se les ahoga el cuestionamiento radical de las situaciones dado que la acciones que se emprenden, siempre de tipo asistencial, ya nos dejan conformes.

La escuela es el lugar para el desarrollo de la conciencia y para el conocimiento de las raíces de la injusticia.

La educación en y para la justicia se convierte en piedra de toque para todo el planteamiento educativo en la escuela cristiana.

La★Salle 2015-2016

conoce

interpreta

transforma



La★Salle 2015-2016

Es justo y necesario

“¡Como si ser otra cosa de lo que se es no fuera un modo de morir!”

(Erasmus de Rotterdam
- Elogio de la locura)



ESTUDIA CON NOSOTROS

<http://www.lasallesaz.lasalle.es>

San Juan Bautista de La Salle se asoció con unos maestros a finales del s. XVII para mantener escuelas dedicadas a los niños pobres. Con ellos fundó el Instituto de los Hermanos de las Escuelas Cristianas.

Nuestro colegio La Salle SANTO ÁNGEL es un Centro Privado Integrado de Formación Profesional (CPIFP) CONCERTADO perteneciente a la red de centros presente en más de un centenar de países.

La formación que ofrecemos abarca Bachillerato, Formación Profesional Básica y Ciclos Formativos de Grado Medio y Superior, del área de mecanizado y de la electricidad y robótica, así como cursos técnicos de formación para el empleo.

L^a
S^{alle}
S^{anto}
A^{ngel}
Z^{aragoza}



FORMACIÓN PROFESIONAL BÁSICA (fpb)

- Título Profesional Básico en FABRICACIÓN Y MONTAJE
- Título Profesional Básico en ELECTRICIDAD Y ELECTRÓNICA



CICLOS FORMATIVOS DE GRADO MEDIO (cfgm)

- Técnico en MECANIZADO
- Técnico en INSTALACIONES ELÉCTRICAS Y AUTOMÁTICAS

CICLOS FORMATIVOS DE GRADO SUPERIOR (cfgs)

- Técnico Superior en PROGRAMACIÓN DE LA PRODUCCIÓN EN FABRICACIÓN MECÁNICA
- Técnico Superior en AUTOMATIZACIÓN Y ROBÓTICA INDUSTRIAL

BACHILLERATO (bach)

- 1º y 2º de Bachillerato - Modalidad: CIENCIAS Y TECNOLOGÍA
- 1º y 2º de Bachillerato - Modalidad: CIENCIAS SOCIALES Y HUMANIDADES

Cursos de Acceso a Ciclos Formativos (cacf)

- Cursos de acceso a Ciclos Formativos de Grado Medio
- Cursos de acceso a Ciclos Formativos de Grado Superior

y más...

- Orientación para seguir con los estudios - Sesiones HARA de interioridad
- Programa CREA: Estrategias de Innovación Empresarial



"Entonces te juzgarás a ti mismo - le respondió el rey -. Lo cual es aún más difícil que juzgar a los demás; y si logras juzgarte bien, serás un verdadero sabio"

(Antoine de Saint-Exupéry
- El Principito)

*los profes nos hacemos nuestro
día de convivencia para
comenzar bien el curso*

7

septiembre



Peña Oroel



¡Vuelta al cole!



"Socrates once told me I hadn't really learned something until I could do it"

(Dan Millman
- Sacred journey of the peaceful warrior)



6
Tu Voz



English day!

"A ship is safe in harbour - but that's not what a ship is made for"

(John A. Shedd)

Proyecto de Potenciación de Lenguas Extranjeras

A Brit in LSSA

I arrived in Zaragoza in September last year and have been working as an English assistant for the Department of Education of Aragón since October. I work in a primary school as well as here at La Salle Santo Ángel. My role here is to help the students become accustomed to a native English accent, to improve their understanding of British culture and to improve their pronunciation and grammar.

At first, I found the students to be a little surprised and intimidated by my strange accent. It took some time for them to find the confidence to speak English without fear of making mistakes or looking stupid.

It has been a very rewarding experience to watch the students' confidence grow and the atmosphere in class quickly became much more relaxed, which is a very positive thing when learning a foreign language. Having also worked in a primary school, I have observed that older learners respond better when they feel that they can relate to you as an equal.

One of the most noticeable differences between education in Spain and in England is the relationship between student and teacher. English students address their teachers by their surname (in my case, Mr. Algje) and all of the students wear uniform, while the teachers wear a suit. I think this can make it difficult to create an atmosphere of equality in which students can be allowed to express themselves as adults and feel that their contribution to class is valid. This process is a lot easier in Spain, where the students dress as they wish and address me as James.

What has also impressed me at La Salle is the commitment to technology as an important part of learning. The facilities in class are excellent and have far exceeded those that I enjoyed at school as a child (and even my university in London).

I must also say that my colleagues and students have welcomed me from my very first day and helped me to feel comfortable and appreciated. I hope that the college and its students have benefitted as much as I have from this experience.



Picture of James giving class

7

FO

Un británico en LSSA

Llegué en Zaragoza el septiembre pasado y trabajo como auxiliar de conversación inglés para el Departamento de Educación de Aragón desde octubre. Trabajo en una escuela de primaria además de enseñar aquí en La Salle Santo Ángel. Mi papel es ayudar a que los estudiantes se acostumbren al acento nativo inglés, que consoliden su entendimiento de la cultura británica y que mejoren su pronunciación y su conocimiento gramático.

Al principio, me encontré con que los estudiantes se sorprendieron y estaban intimidados por mi extraño acento. Les llevó un poco de tiempo encontrar la confianza de hablar inglés sin miedo de cometer errores o de hacer el ridículo.

Ha sido una experiencia muy gratificante ver cómo la confianza de los estudiantes ha crecido y cómo el ambiente de la clase se ha hecho mucho más relajado, lo cual es algo muy positivo cuando se aprende un idioma extranjero. Habiendo trabajado en una escuela primaria, he observado que los estudiantes más mayores responden mejor cuando sienten que se pueden relacionar con su profesor como un igual.

Una de las diferencias más evidentes entre la educación en España y en Inglaterra es la relación entre el estudiante y el profesor. Los estudiantes ingleses se dirigen a sus profesores por su apellido (en mi caso, Señor Algje) y todos llevan uniforme, mientras los profesores llevan traje. Pienso que esto puede hacer difícil crear un ambiente de igualdad en la que los estudiantes se puedan permitir expresarse como adultos y sientan que sus contribuciones en clase son importantes. Este proceso es más fácil en España, donde los estudiantes se visten como quieren y se dirigen a mí como James.

Lo que me ha impresionado también en La Salle es la dedicación a la tecnología como parte importante de aprendizaje. Las instalaciones en clase son excelentes y han sobrepasado, con mucho, las que disfruté en mi colegio como niño (e incluso en mi universidad en Londres).

Hay que decir que mis colegas y mis estudiantes me han dado la bienvenida desde mi primer día y me han ayudado a sentir cómodo y apreciado. Espero que el colegio y sus estudiantes se hayan beneficiado tanto como yo de esta experiencia.

James Algje
(auxiliar de conversación)

"The important thing is: to be ready at any moment to sacrifice what you are for what you could become"

(Charles Dubois)



proyecto POLE

trip to...

Tu Voz 8



Otro año en Inglaterra



"I slept, and I dreamt that life was joy. I woke, and saw that life was but service. I served, and discovered that service was joy"

(Rabindranath Tagore)



...NORWICH!



"The secret of success in life: prepare for opportunity when it comes"

(Benjamin Disraeli)



GRUP La Salle Santo Ángel

10 Tu Voz



Otro año en Inglaterra



"When the student is ready, the teacher appears"

(Dan Millman)



listen to my speech...or I'll make you listen!



It's my island!



is it clear?!



mmm...sure?

we look nice!



cool!



nuestra experiencia en Norwich..



A great experience, we traveled to a fantastic place, wonderful people with us, and we made new friends between us, and above all, we learned much English, never this bad out of the comfort zone, ultimately, a journey that many will remember for years.



Una gran experiencia, viajamos a un lugar fantástico, nos acompañó gente maravillosa, y hicimos nuevas amistades entre nosotros, y sobre todo, aprendimos mucho inglés, nunca esta mal salir de la zona de confort, en definitiva, un viaje que muchos recordaremos durante años.



JORGE GALINDO MORENO



Norwich es una ciudad con mucho encanto, además de que sus gentes son muy amables. En la academia aprendimos bastante además de pasarlo como nunca con juegos y diversas competiciones entre varios equipos (por supuesto todo en inglés).

Norwich is a city with lots of charm, plus the people are very friendly. At the Academy we learned quite well pass as ever with various games and competitions between multiple groups (of course all in English).

NURIA HUGET CALVO



Week in Norwich i've had a good time and i've had fun, furthermore it has served me to lose the shame of speaking in English. I've been fortunate that my family was very nice, and the city was very beautiful. I would repeat this experience.



Esta semana in Norwich yo he estado bien y me he divertido, además esta experiencia me ha servido para perder la vergüenza de hablar en inglés. Yo he tenido la suerte de que mi familia era muy agradable, y la ciudad era muy bonita. Yo volvería a repetir esta experiencia.



LAURA LÓPEZ



I think the trip has been an amazing experience that I hope to repeat, I learned a lot and families who accompanied us teachers and peers have been great. The town was very nice and we could use the time and see everything. Classes and families who welcomed us were quite entertaining. I recommend it to everybody. You realize that you know more English than you think and you get used to ease when we think and speak in English and lose shame.

En mi opinión el viaje ha sido una buenísima experiencia que espero poder repetir, he aprendido mucho y las familias los profesores que nos acompañaban y los compañeros han estado genial. La ciudad era muy bonita y hemos podido aprovechar el tiempo y ver todo. Las clases y las familias que nos acogían eran bastante entretenidas. Se lo recomiendo a todo el mundo. Te das cuenta de que sabes mucho más inglés del que tú crees y te sirve para coger soltura a la hora de pensar y hablar en inglés y perder la vergüenza.



ELISA PLAZA



The Norwich experience was one that I would like to repeat, because I had a great time and I have not cause to complain. The best part is that we could practice our English during all the week, and being with English families we could speak all days in English and not talk so much Spanish. Apart we could understand the English families very well.



La experiencia de Norwich fue una que me gustaría repetir, ya que me lo pase genial y no tengo ningún motivo de queja. La mejor parte es que pudimos practicar nuestro inglés durante toda la semana, y estando con unas familias inglesas pudimos hablar todos los días inglés y no hablabamos tanto español. Además que pudimos entender a las familias muy bien.



CRISTIANA-GABRIELA CHIRITA



LETICIA COSCULLUELA

My experience on Norwich was great, i would like to repeat the next year. People were very nice and they've tried to help us on every thing they could. We've learnt a lot about English culture, we met new people and i improve my English too. And besides it was funny. I liked the city so much, i think it was so beautiful..

Mi experiencia en Norwich fue genial, me encantaría repetir el año que viene. La gente fue muy maja e intentaron ayudarnos en todo lo que pudieron. Aprendimos mucho sobre la cultura inglesa, conocimos gente nueva y también mejoré mi inglés. Y además fue divertido. La ciudad me gustó mucho, me pareció muy bonita.



The experience was very nice to Norwich to a situation that would definitely repeat. Families acogieron us like one more. We have learned English almost without realizing it. It is an experience i would definitely recommend. At first you can take back a little to realize that you are going a strange place in a strange and strange house.



La experiencia en Norwich a sido muy agradable una situación que sin duda volvería a repetir. Las familias nos acogieron como si fuéramos uno más. Hemos aprendido inglés casi sin darnos cuenta. Es una experiencia que yo recomendaría sin duda. Al principio te puede echar un poco para atrás al darte cuenta de que vas a ir un lugar desconocido en una casa desconocida y hablando inglés. Pero luego no quieres volver.



CLARA REVUELTA

“El saber puede comunicarse, pero la sabiduría no”

(Herman Hesse
-Shiddartha)

como todos los años en Navidades recogemos comida para donar al banco de alimentos y ayudar así en estas fechas a las familias que más lo necesitan



191 Kg recogidos este año



13 Tu Voz



GANADORES DEL SORTEO DE CESTAS SOLIDARIAS



Andrea Gómez: cesta de libros solidarios
Alberto Gil: cesta de comida de productos de comercio justo
Miguel Clavo: cesta de variedades de té de comercio justo

Navidades solidarias

"Sí, así era: todo lo que no se terminaba de sufrir o no se resolvía hasta el final, se repetía; siempre se volvían a sufrir las mismas penas"

(Herman Hesse
- Siddhartha)



navidades Salle



"Si en vez de eso te pones a discurrir, quizá no pases de ser gurú en tu pueblo, pero el ejercicio de discurrir siempre da resultados.

(Leopoldo Abadía
- La crisis ninja)



**¡FELIZ
AÑO 2016!**



**CONCURSO
DE
CARTELES
NAVIDEÑOS**



ESTE AÑO LOS GANADORES
HAN SIDO LAS CLASES DE SE-
GUNDO DE FPB ELÉCTRICA Y
PRIMERO DE CICLO SUPERIOR
ELÉCTRICO



"La gente buena se consolida sin cesar"

(Confucio)

Los ganadores FPB eléctricos de segundo curso y primero de Ciclo Superior Eléctrico acompañados del primer curso de Ciclo Medio Eléctrico disfrutaron de un divertido día en la nieve



16

Tu Voz

ganadores del concurso navideño



CRISTALERIA
ROMAN
Gascler S.L.

MURALES
VIDRIERAS
ENMARCACIONES
MESAS
CUBRERRADIADORES
FRENTE DE ARMARIOS
MAMPARAS BAÑO
ARTICULOS DE REGALO

Rioja, nº 6
Teléfono 976 53 37 71

50017 ZARAGOZA
E-mail: info@gascler.es

“El verdadero arte de la memoria es el arte de la atención”

(Samuel Johnson)

El 28 de enero, los alumnos de las clases ganadoras del concurso navideño, fuimos premiados con un viaje a la Estación Invernal de Astún. Fuimos en autobús hasta el Pirineo Aragonés, donde pudimos disfrutar de la nieve con nuestros compañeros. Desgraciadamente, este año no ha habido muchas nevadas, pero aun así la estación de Esquí de Astún estaba abierta y con grandes pistas para esquiar. Allí pudimos pasear disfrutando del paisaje, mientras que otros cogieron sus esquís y pasaron el día esquiando. En definitiva, fue un día perfecto e inolvidable.



28 enero 2016



“En la comisura del ojo se le dibujaron unas pequeñas y entrañables arrugas que me prometían algo maravilloso”

(Haruki Murakami
- Al sur de la frontera, al oeste del sol)



¡Hola! Somos Healthcare LS, somos un grupo de tres chicas compuesto por **Alba Amorós, Alba Mascarós y Natalia Melero**. Estamos estudiando **1º de bachiller de ciencias**.

Queremos que conozcáis el proyecto que presentamos al **concurso LSdreams** y con el que hemos conseguido el **primer premio en el área de Salud**. LSdreams es un concurso internacional para estudiantes preuniversitarios lasalianos. La misión principal es favorecer el desarrollo de un planeta más habitable. Participan estudiantes de Europa y Oriente Medio. Se puede participar en una de estas cinco áreas: gestión empresarial, arquitectura, ingeniería, salud y ciencias de la Tierra y la vida. El resto de ganadores son de Estambul (Turquía), Belén (Palestina), Alejandría (Egipto) y Palma de Mallorca.

Nuestro proyecto se basó en crear una aplicación que nos permita ayudar, y por tanto disminuir, diferentes trastornos relacionados con la alimentación. Para ello la aplicación tiene diferentes apartados, por ejemplo, videos y comentarios de experiencias personales, diferentes tipos de test, un enlace a nuestro blog, un diario de comidas, técnicas de diagnóstico, frases motivadoras...

Este proyecto lo hemos ido compaginando con nuestras clases, con ayuda de algunas horas lectivas y nuestra tutora Pilar Pascual. En estos meses hemos aprendido muchas cosas: a trabajar en equipo eficazmente, a organizar nuestro tiempo, a tomar decisiones, a buscar y seleccionar información, a crear un blog y manejarlos con él...

En este trabajo que ha durado de noviembre a febrero hemos tenido que completar 5 fases que después teníamos que ir subiendo a la plataforma del concurso en las fechas y horas que nos marcaban y con el formato indicado. La primera fase fue la más sencilla, ya que se trataba de subir una foto del equipo y un vídeo de presentación. Las fases 2 y 3 nos han costado mucho. Hemos hecho un brainstorming y un DAFO y con las conclusiones a las que habíamos llegado hemos tenido que hacer el plan de marketing y de organización y el plan financiero. En la fase 4 hemos hecho la planificación y la valoración de nuestro proyecto. Una de las herramientas que hemos aprendido a usar es el Gantt. Aquí os mostramos el nuestro.



La última fase consistía en hacer una presentación de todo el proyecto mediante un vídeo y un prezi. Como ganadoras vamos a defender el trabajo en Madrid delante del jurado, de los organizadores y del resto de ganadores. ¡Y lo vamos a hacer en inglés! Gracias Pilar Asenjo, Sioni y James por vuestra ayuda.

Estamos muy contentas de haber conseguido el premio y queremos agradecer a nuestros compañeros de biología y, especialmente a los de anatomía aplicada, Elena, Eduardo, Marta, Manuel y Julia que nos han ayudado y apoyado dejándonos tiempo para este proyecto.

Podéis visitar nuestro blog en:

<http://healthcarelsd.blogspot.com.es/>

SUIN **www.suin.com**
25 Aniversario
Toda la informática al mejor precio
Entra en nuestra web y descubre más de 20.000 artículos listos para comprar en unos pocos clics
Roger de Flor, 5 - 50017 ZARAGOZA - Tel. 976 535 563 - suin@suin.com

“Lo que separa de veras a las personas alegres u optimistas de las que están sumidas en la desdicha es la forma de interpretar y procesar las circunstancias de la vida”

(Robin S. Sharma
- El monje que vendió su ferrari)



La satisfacción y el orgullo que da el participar en una competición como Ls Dreams, sentir el apoyo que te proporcionan tus compañeros y saber que toda buena recompensa necesita un esfuerzo, es simplemente gratificante.

Natalia Melero Valero, 1º bachillerato de ciencias

OLIMPIADA DE GEOGRAFÍA: TERCEROS DE ARAGÓN

El equipo de La Salle Santo Ángel en la VI Olimpiada de Geografía de Aragón ha estado formado por: **Raul Clos, Jorge Soriano, Paula Gómez, Alba Gimeno, David Casas y Andrea Tejero**. La preparación y participación en esta olimpiada nos ha servido para ampliar nuestros conocimientos geográficos, que se ha visto corroborado en las notas, para ver la geografía desde otro punto de vista más allá de lo memorístico.

La olimpiada se celebró en la facultad de Filosofía y Letras, donde participamos unos 70 colegios de Zaragoza, más los de Teruel y Huesca. Nos ocupó toda la mañana, eso sí, no todo fueron pruebas, también tuvimos convivencia y un buen lunch.



Estamos muy contentos y a la vez agradecidos de que el profesor nos haya brindado con esta oportunidad un reto para mejorar. Vemos lo lejos que hemos llegado con nuestro esfuerzo e ilusión. Tras muchos recreos dedicados a ello, desde enero, quedar terceros de Aragón es alentador... y a la vez te deja un cosquilleo e incertidumbre si podríamos haber hecho algo más.

Esta experiencia nos ha servido para darnos cuenta de que con dedicación y ganas se puede conseguir mucho más de lo que crees, y la lección más importante, que este esfuerzo se puede llevar a

nuestra vida diaria para conseguir lo que nos proponemos y llegar lo más alto posible.

PD Para los de primero: os hemos dejado alto el listón, mucha suerte para los que el año que viene aceptéis el reto.

Los Olímpicos.

SOASTEL
TELECOMUNICACIONES
SIMON

www.simontelecom.com

902 820 654

“Nada más, Critón, que lo que siempre os he recomendado:
que tengáis cuidado con vosotros mismos”

(Platón
- Diálogos)



TANDANACUI



REUNIONES



Los tandanacuis tenemos unas diez reuniones a lo largo del año en las que tratamos temas como los refugiados, la explotación infantil o el consumo responsable.



COMERCIO JUSTO

Para Mayo colaboramos con el puesto que PROYDE tiene en la Lonja del Comercio Justo de la Plaza del Pilar. También animamos el proyecto solidario de PROYDE y la campaña del Kilo Solidario del cole.

CONVIVENCIA

En enero convivimos un par de días en Alagón o en Zuera. Nos damos tiempo para seguir planteándonos preguntas y buscando sus soluciones...



REYES MAGOS

Los Tomodachis son los Tandanacuis veteranos del cole y para Navidad les ayudamos en la cabalgata de Reyes de la Residencia de Montecanal.



CAMPO DE VOLUNTARIADO

¡Lo más esperado!. Cuatro días en el Valle de Benasque repletos de trabajo, convivencia y risas ayudando a El Remós (Centro de Integración Social).

"Pero al correr del tiempo me hice un experto lavadero.
Entonces descubrí cuán hermosa era la autosuficiencia"

(Louis Fisher
- Gandhi)

GENTE PEQUENA



GP14

Nuestra primera promoción de valientes fueron estos once jóvenes que vivieron la experiencia de voluntariado juvenil misionero en un país en desarrollo en el verano de 2014, concretamente en Santa Cruz de la Sierra (Bolivia).

Su trabajo se realizó en el internado "Los Huérfanos" de La Salle ayudando en las tareas a chavales entre 12 y 18 años y realizando la pintura y renovación eléctrica de sus dormitorios.



<http://lasalle.es/proydezaragoza/index.php/tandanacui/voluntariado-gente-pequena/>



GP16

Tras la positiva experiencia de GP14, ocho de nuestras chicas llevan formándose dos años con el fin de este verano embarcarse rumbo a Jujuy (Argentina).

En la escuela que La Salle tiene allí y en la casa del Espacio Joven colaboraran con tareas docentes y de animación...

... y no sólo se están formando sino que ya han comenzado a practicar utilizando a nuestros tandanacuis como "conejiillos de indias" en la velada de la convivencia.

¡Estamos con vosotras! 👍



"A una persona hay que adiestrarla en la obediencia civil antes de que se hayan aprobado algunas leyes contra la desobediencia civil"

(Gandhi)

cursos por las tardes

web LSSA: Inicio → Cursos Impartidos

para desempleados, cursos técnicos, cursos de acceso



todos los años, según la oferta formativa asignada, impartimos cursos formativos por las tardes tales como:

14/146.001 - Mecanizado por arranque de viruta - 550 horas

14/146.002 - Montaje y mantenimiento de infraestructuras de telecomunicaciones en edificios - 340 horas

14/146.003 - Electromecánico de mantenimiento - 325 horas

14/146.004 - Diseño de productos gráficos - 570 horas

14/146.005 - Soldadura Oxigás y soldadura MIG/MAG - 570 horas

14/146.006 - Operaciones auxiliares de fabricación mecánica - 410 horas

14/146.007 - Mecánico de mantenimiento neumático - 260 horas

14/146.008 - Automatismo con control programable - 280 horas

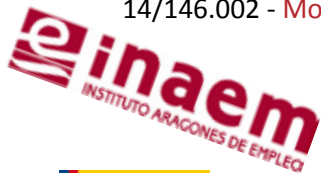

Programas formativos

Certificados de Profesionalidad

¡somos AGENCIA DE COLOCACIÓN!

web LSSA: Inicio → ofertas de trabajo



Podrás registrar tu anuncio o formar parte de ella como candidato y te informaremos sobre los puestos demandados por las empresas que encajen con tu perfil.

Seguimos siendo punto de información de la Agencia de Cualificaciones de Aragón, no dudes en contactar con nosotros para acreditar tus competencias profesionales.

Si estás trabajando y quieres reciclarte o buscas formación para tus trabajadores con nosotros encontrarás cursos de formación relacionados con el sector industrial que pueden interesarte.



AGENCIA DE COLOCACIÓN



REFORMAS FECAR S.L.
 Mártir de Muratada, 7 - Local 4
 Casanova - 50014 ZARAGOZA
 Tel. 976 425 834

- Decoración e interiorismo
- Albañilería en general
- Saneamiento y calefacción
- Fontanería y electricidad
- Carpintería de madera
- Carpintería de aluminio



Suministros industriales
Herramientas Ferretería
Maquinaria auxiliar Boutique laboral



"Por lo tanto, si quieres tener una amplia prosperidad, tienes que generar amplias posibilidades, y para ello hay que tener una visión del mundo no condicionada por el miedo"

(Álex Robira y Francesc Miralles
- El mapa del tesoro)



nuestra ONG

<http://lasalle.es/proydezaragoza>
<http://www.proyde.org>



Los modos de vida, de producción y de consumo que hemos puesto en práctica desde la revolución industrial, han mermado los recursos naturales a nivel mundial. Bosques deforestados, ríos desaparecidos y mares a punto de hacerlo, sequías, desaparición de especies (animales y vegetales), hambrunas, desplazamientos forzados, etc. son la consecuencia del uso abusivo que hacemos del medio ambiente.

El respeto al medio ambiente es fundamental para la sostenibilidad del planeta y el aseguramiento de nuestros medios de vida. Una forma de cuantificar nuestro impacto medioambiental es mediante la **HUELLA ECOLÓGICA**

Nuestra huella ecológica deja también una huella social y económica en el mundo. Si comenzamos a ser conscientes de nuestra huella ecológica y aplicamos diferentes acciones para intentar reducirla, conseguiremos dejar otra huella que consiga ser permanente en el tiempo y sea capaz, además, de generar un cambio social y transformador en nuestros respectivos entornos.

Deseamos, en definitiva, dejar en la sociedad una huella de cambio social, de educación en valores a todos los niveles educativos, porque creemos que los pequeños cambios en nuestras actitudes generan transformación y conciencia social.

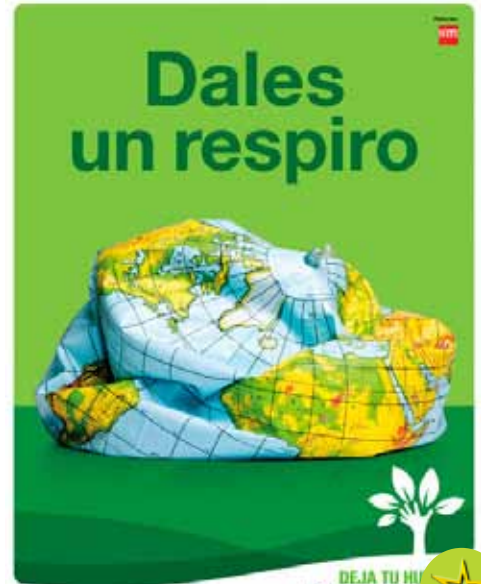

ENTEDE

¡CONSIGUE TU TITULO DE TECNICO DEPORTIVO FUTBOL!

- GRADO MEDIO (NIVEL I y II)
- GRADO SUPERIOR (NIVEL III)

NIVEL ACADEMICO	NIVEL DEPORTIVO
Grado Medio	E. JUVENIL
- Nivel I	E. REGIONAL
- Nivel II	
Grado Superior	E. NACIONAL
- Nivel III	

Situados en
LA SALLE SANTO ANGEL
C/ Tomas Anzano, 1
50012 ZARAGOZA

Proximo curso
Septiembre
2016-2017

Paco Alejandro - 619 91 56 28
info@mifra.es



DEJA TU HUELLA CONTRA LA POBREZA
Contigo, un nuevo compromiso



proyecto de anatomía aplicada

24

Tu Voz

1ºA de bachillerato

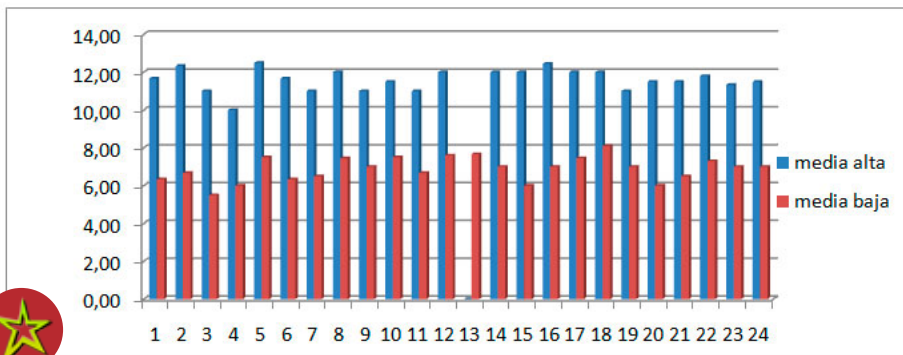

Somos el grupo de Anatomía Aplicada de 1º A y en la gráfica os mostramos el resultado de un proyecto llevado a cabo durante el segundo trimestre.

El proyecto consistió en tomar las tensiones de distintos alumnos voluntarios de primero de Bachillerato durante algunos días para evaluar sus niveles de estrés y nerviosismo. Para ello utilizamos fonendoscopios y tensiómetros que el hermano Ricardo y una compañera nos facilitaron. Lo primero que tuvimos que hacer fue aprender a manejarlos y buscar información sobre los niveles normales para estas edades. Así supimos que la presión sistólica (la alta) tiene que estar entre 105 y 120 y la diastólica (la baja) entre 73 y 81.

En la gráfica representamos las medias de las tensiones para cada uno de los 24 colaboradores en el proyecto. Gracias a todos ellos.



“La tolerancia a la ambigüedad es un importante rasgo de personalidad”

(José Antonio Marina
-Anatomía del miedo)

Padres, profesores y alumnos de los centros La Salle ya pueden utilizar SALLENET desde el móvil. La aplicación está disponible tanto para iOS como para Android.

La aplicación permite ver desde el móvil o tablet todo el contenido y recursos colgados en Sallenet que habitualmente pueden verse desde el ordenador: enviar y recibir mensajes o ver notas, subir archivos desde cada dispositivo, revisar horarios, anotar incidencias, etc.



¡¡¡Sallenet
en el móvil!!!

Android: <https://goo.gl/Amt9LP>

iOS: <https://goo.gl/AFDJOn>



alumnos en prácticas



Máster en Profesorado de Educación Secundaria Obligatoria, Bachillerato, Formación Profesional y Enseñanzas de Idiomas, Artísticas y Deportivas .
Especialidades de Física y Química, Instalaciones, Procesos Industriales para FP y Administración-FOL para FP.

Nos acompañan en sus prácticas de máster los alumnos
Armando Carrera, Silvia Cabello, Elena Martínez, Itziar Gonzalo e Isabel Valenzuela.

“En épocas como éstas en las que la aceleración crece de manera exponencial, cada vez es más urgente aprender a morar en lo atemporal”

(Jon Kabat - Zin
- La práctica de la atención plena)

crónica de encuentros entre LA SALLE SAINT JOSEPH (Francia) y LA SALLE SANTO ÁNGEL

Los días 28 y 29 de septiembre, dos profesores de La Salle Santo Ángel tuvimos la oportunidad de visitar un Centro La Salle en Francia, concretamente La Salle Saint Joseph en la localidad de Troyes. Estuvimos alojados en la residencia de estudiantes que tienen junto al Centro educativo.



El grupo St. Joseph está formado por varios Centros con todos los niveles educativos y más de mil alumnos. La intención de la visita era ver las instalaciones de formación profesional y en especial, del BTS CIRA (Bachillerato Técnico Superior de Control Industrial y Regulación Automática), ya que nosotros tenemos un Ciclo Formativo de Grado Superior en Automatización y Robótica Industrial.

Mantuvimos conversaciones a fin de sondear la disposición, por parte de ambos centros, para colaborar en aspectos como intercambio de alumnos, realización de prácticas a través de Erasmus+,...

Nos sentimos como en nuestra casa. La atención dispensada, excepcional. Además del Centro, que nos dejó gratamente impresionados, tuvimos oportunidad de conocer la historia de Troyes, sus monumentos, gastronomía,... Solo tenemos palabras de agradecimiento para la directora Nathalie Bourdet, el subdirector Walter Vaze y el resto de personas que hicieron de nuestra estancia un verdadero placer.

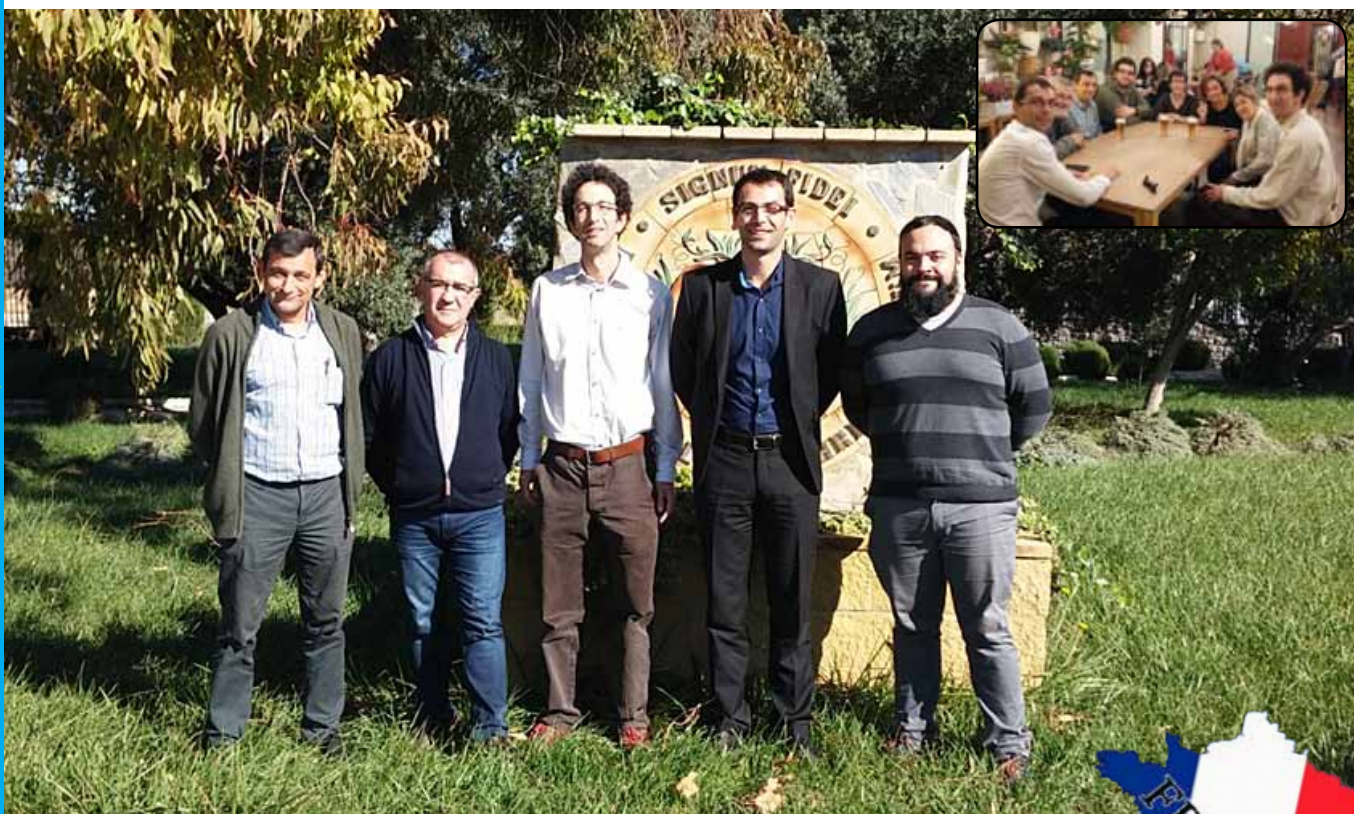

Posteriormente, los días 28 y 29 de octubre, recibimos la visita de dos profesores de La Salle Saint Joseph en Santo Ángel, acogidos en la comunidad de Hnos. de Santo Ángel, a fin de enseñarles nuestras instalaciones y establecer los ámbitos de colaboración entre ambos Centros.

Como St. Joseph tiene mayor número de especialidades que nosotros, pensamos que quizá los Centros La Salle de Andoain o Irungo podrían sumarse a esta experiencia, por lo que se estableció una videoconferencia entre los 3 Centros a fin de que nuestros invitados pudieran dar a conocer sus intenciones y las especialidades sobre las que se podría trabajar.

Pensamos que hemos sentadounas interesantes bases de colaboración futura, pero para ello hemos de ser capaces de superar la barrera que para los alumnos puede suponer el idioma. El tiempo dirá, pero tenemos la intención continuar este camino con ellos.



“La facultad de dirigir deliberadamente nuestra atención errante, una y otra vez, constituye el fundamento mismo del juicio, el carácter y la voluntad. Nadie puede ser sueño de sí mismo si carece de ella.”

(William James)

Pastoral

Desde Pastoral, con un Plan al efecto y considerando los cambios generacionales, intentamos descubrir las claves para interpretar el mensaje de la Buena Nueva, trabajando en pos de un modelo de relación y de acompañamiento, de búsqueda del sentido de la vida.

A partir del testimonio pretendemos el CONTAGIO de la fe, más que la transmisión de la misma. Como nuestro objetivo suscitar cristianos maduros y contribuimos a ello con las reflexiones diarias y tutorías semanales, en las que se promueve la educación en valores. Y, de igual modo, se fomentan acciones sociales y solidarias y se apoyan experiencias eclesiales.

Como las grandes cosas siempre comienzan desde el interior, cultivamos la interioridad (HAR) para descubrirnos personas comprometidas, formadas, vocacionadas... y presentes en los espacios donde se encuentren los jóvenes.

FO

COMUNIDAD DE HERMANOS DE LA SALLE SANTO ÁNGEL

Dentro del colegio hay una comunidad de Hermanos de La Salle formada por seis personas. Ella es nuestra casa y en ella comemos, dormimos, vemos la tele, rezamos...¿Rezar?Igual ahora alguno se está preguntando qué es eso de ‘Hermano’, con mayúscula.

Seguro que has oído muchas veces eso de que todos somos hermanos y hermanas; pues bien, nosotros queremos serlo de verdad siempre (no las horas pares o los jueves) y que los demás nos vean así: gente con la que se puede contar. Para nosotros este compromiso es de por vida y va unido a que no nos casamos, que no usamos el dinero para lo que queramos y que nuestro “jefe” (no Ánchel, sino el de los Hermanos) puede enviarnos a otra comunidad. El motor de ese compromiso es Jesús de Nazaret y “cargamos las pilas” rezando. Espero que haya quedado un poco claro.

La Salle, Juan Bautista, fue un sacerdote que hace algo más de 300 años formó la primera comunidad de Hermanos cuya misión era la de educar a la niñez y juventud. Somos laicos; nosomos sacerdotes y, por tanto, no “decimos” misa.



Volviendo al principio: somos seis Hermanos. La mitad están jubilados; casualmente todos ellos han dado clase en este centro pero ahora realizan otras actividades como Tandanacui, educación de inmigrantes, huerta... Los otros tres damos clase, dos en nuestro colegio de La Salle Montemolín y uno aquí en Bachillerato y Grado Superior Eléctrico. Es probable que nos hayas visto alguna vez a uno u otro, pero debido a nuestra diversidad de actividades seguramente ni pensabas que fuéramos un grupo y que viviéramos juntos en comunidad en un rincón del colegio. Ahora ya lo sabes. Ahí está la foto para que nos reconozcas la próxima vez que te cruces con alguno de nosotros.



"Los problemas que aquejan al mundo actual no pueden resolverse desde el mismo nivel de pensamiento que los creó"

(Albert Einstein)



CSM2
ha visitado CIGUEÑALES SANZ S.A.

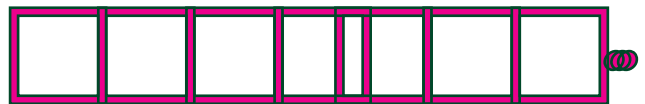

28

Tu Voz



Implicarte en algo nuevo sin conocer lo que te deparará el futuro y, sin prever lo que puede llegar a ser, sientes que es imprescindible.

*Marta Huguet Calvo
1º bachillerato de ciencias*



1º de BACHILLERATO
asistió al interesante taller de ciencia mágica



Resa Mantenimiento Industrial

Aportamos soluciones - Rentabilizamos su negocio

Garantizamos el mejor servicio. Su satisfacción es nuestra recompensa.
Nueva incorporación Vajilla-Menaje.

Tel./Fax 976 75 13 27 • E-mail: resamantenimientor@gmail.com
nuestra web: www.resamantenimiento.es



actividades ISSA

"Es difícil que los poemas nos informen de algo, pero los hombres mueren miserablemente por falta de lo que en ellos se encuentra"

(William Carlos Williams)



Pensé que al cambiarme de bachillerato a ciclo formativo de electricidad podría estar incómoda o que no encajaría, pero me equivoqué, ha sido la mejor decisión que he podido tomar.
Yardely González
Ciclo Medio Eléctrico 1



los CICLOS SUPERIORES han visitado EUPLA
(Escuela Universitaria Politécnica de La Almunia)



Aquí he aprendido a disfrutar, tanto estudiando como de fiesta, las personas son increíbles y el ambiente genial, siempre con una sonrisa... ¡y sólo llevo aquí unos meses!
Raquel Ibáñez Monforte, 1º bachillerato de ciencias



Los alumnos de 1º de bachillerato que cursan la optativa de biología y geología han visitado las facultades de Ciencia y Tecnología de los Alimentos y Veterinaria

"Pero no hay una práctica responsable sin una teoría rigurosa"

(José Antonio Marina
- La educación del talento)

Taller de reacciones químicas para FP Básica



Charla sobre la violencia de género



Los alumnos de Ciclo Superior mecánico visita el centro tecnológico Aitiip



*Si tuviera que describir mi temprano paso por la Salle, se resumiría en una palabra: GRACIAS; ya que, he hecho nuevos amigos, no compañeros de clase. No pensaba que diría esto en ningún momento de mi vida, pero: me lo estoy pasando bien en clase.
Jorge Molina, 1º bachillerato de ciencias*



2º de bachillerato asisten a la representación de "Diálogo de sombras" en el teatro principal de Zaragoza

“Un día me sugirió: “Intenta valorar el haberte cansado a propósito”

(Anónimo)



Segundo de FP Básica y de primero Grado Medio mecánico van a MECANIZADOS ARTAL, seria empresa del sector industrial mecánico



BALAY acoge al segundo curso de Ciclo Superior eléctrico



los alumnos de FP Básica y de Grado Medio eléctrico visitaron el parque solar fotovoltaico de la planta potabilizadora de Zaragoza



Educación vial



Prácticas de disección

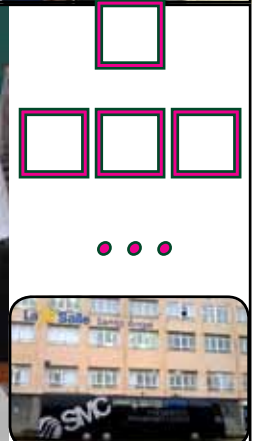

“Ésta es la última palabra de la sabiduría: sólo merece libertad y vida quien diariamente sabe conquistarla”

(José Antonio Marina
- El misterio de la voluntad perdida)

Nacho Bielsa...toda una carrera en LSSA

Mi nombre es Ignacio Bielsa Aranda antiguo exalumno del centro La Salle Santo Ángel, me formé tanto en la parte eléctrica como en la mecánica y ahora mismo estoy trabajando en una gran empresa del automóvil, cuya planta está situada en Aragón, en la que pronto haré un año.

La verdad es que cuando acabé la ESO no tenía ni idea de qué seguir estudiando, ya que en mi caso no me veía enfocando mis estudios a la universidad, así que empecé con un grado medio eléctrico en La Salle, donde había visto previamente las instalaciones y el material, en las jornadas de puertas abiertas. Dos años más tarde mientras cursaba segundo, me preparé la prueba de acceso, fue un año duro, no lo negaré, pero os aseguro que se puede y que merece la pena.

Una vez que me saqué la prueba continué con el grado superior de sistemas de medida y regulación, también allí. Justo en esos años aún estaba en auge la crisis y cada día había menos trabajo, así que cuando terminé me planteé si seguir con la universidad (quién me lo iba a decir) o con otro grado de apoyo al eléctrico digamos, y como los electromecánicos de mantenimiento estaban bastante solicitados, decidí cursar el grado superior de producción mecánica. Realmente no porque no me viera capacitado para la universidad sino que, pensándolo fríamente, 4 años de ingeniería en el mejor de los casos era mucho tiempo para mí y quería trabajar ya, o me plantaba ya con 26 27 años y poca experiencia laboral, contratos temporales básicamente. Otro punto a favor de los grados es tanto el tema de la diversidad de conocimientos que das, el tema práctico (que a mi parecer es muy importante) las convalidaciones oficiales si vienes de otros grados, etc.

Mientras estudiaba buscaba trabajo también. En segundo de superior mecánico lo conseguí, me contrataron en una empresa a turnos durante dos meses, en los que por supuesto no dejé el grado, siempre me ha parecido un grandísimo error dejar las cosas a mitad, ya que me quedaban sólo tres meses para prácticas. Con los turnos perdí muchas clases y me tuve que dejar un par de asignaturas para junio. Hablando con total sinceridad, fue lo mejor que hice, debido a que los 3 meses hasta junio tuve tiempo de sobra para afianzar conceptos, preparar el proyecto final, los exámenes pendientes, preguntar dudas y aprender como si tuviera profesores particulares.

En junio aprobé todo, teniendo aun el proyecto de final de grado en septiembre e hice las prácticas donde estoy ahora mismo. No me contrataron nada más acabar, así que no cesé en el empeño de seguir formándome y buscar trabajo. Como sabréis también existen cursos en el centro por las tardes, con lo que se me planteo la posibilidad de apuntarme a uno de diseño gráfico. No desaproveche la oportunidad y la experiencia mereció la pena, pero me volvieron a llamar para trabajar de otra empresa en la que estuve con un contrato de formación 9 meses, relacionado con el tema mecánico, antes de que se me acabara el contrato me llamaron de donde estoy, y de cabeza que fui.

A día de hoy sigo trabajando como bien he dicho, y no ha habido un solo día en el que no me acuerde de mis años en Santo Ángel, de los profesores, los compañeros, de todos los consejos que me han ido dando estos años, y los que más me han servido hasta ahora son estos:

-Limpieza en el lugar de trabajo, herramientas en su sitio, barrer (aunque parezca mentira), etc.

-Compañerismo y profesionalidad

-Respeto y humildad: por mucho que sepas, siempre se puede seguir aprendiendo de la gente mayor, no hablarán técnico, pero saben trabajar.

-Esfuerzo y pasión por lo que se hace.

-Verificar siempre el orden de las operaciones a realizar, las secuencias de trabajo, las herramientas a utilizar, y sobre todo y lo más importante: los EPIS de seguridad y revisar alrededor antes de actuar.

Por último quiero deciros que para mí, tanto profesores como demás personal del centro, han sido un gran apoyo estos 7 años que he estado allí, siempre que he necesitado algo tanto externo como interno, han hecho lo posible por echarme un cable, horas y horas de clases, de charlas, de trabajos, de momentos, de convivencias, de reuniones de Tandanacui, de voluntariados, con gente maravillosa, que realmente te dan a entender lo que es tener pasión por tu trabajo, por la vida, por los pequeños momentos y por la gente que tenemos día a día a nuestro lado, sois y seguiréis siendo mi familia. Mucha gente pequeña, haciendo cosas pequeñas, en lugares pequeños, podemos cambiar el mundo.

PD: Muchas gracias a todos mis profesores estos años por todo lo aprendido, a la paciencia infinita de Sioni, a la sonrisa diaria de Pilar Asenjo, a las reflexiones de Eusebio, al sentido común de Anchel, a la tranquilidad de Alberto Huerta, la profesionalidad de Francisco, las lecciones de vida de Alberto Gutiez y Sergio Julvez, etc..

Muchas gracias a todos, por todas y cada una de las cualidades que os hacen ser tan grandes, pero sobre todo a Ricardo Linuesa por la oportunidad de escribir esto, y a las broncas del señor Alberto Mochales, porque sin ellas no habría aprendido a ponerle pasión a lo que hago, a pensar y a reflexionar sobre el porqué de las cosas y sobre todo a perseguir mis metas como si no hubiera mañana.

Ignacio Bielsa



"Si queremos tener a adultos que piensen por sí mismos
hay que educar a niños que piensen por sí mismos"

(Mathew Lipman)



ya está instaurada tanto en nuestros ciclos eléctricos como en mecánicos

FP dual

Siendo centro pionero en la implantación de FP dual en el Ciclo Formativo de grado superior de PROGRAMACIÓN DE LA PRODUCCIÓN EN FABRICACIÓN MECÁNICA, este año hemos ampliado al de AUTOMATIZACIÓN Y ROBÓTICA INDUSTRIAL. Es una modalidad optativa a la que pueden acogerse los alumnos que lo deseen, estando así en contacto más directo con la empresa.

Se caracteriza por la alternancia combinada de los procesos de enseñanza y aprendizaje en la empresa y en el centro de formación.

Este año 6 alumnos del ciclo mecánico y 4 del ciclo eléctrico han cursado dicha modalidad con resultados muy satisfactorios.



idiomas
informática
apoyo escolar
cursos en el extranjero

 **enseñalia rosale**
pasión por enseñar

www.ensenalia.com
richard wagner, 15 :: 50012 zaragoza
876 875 532 :: comercial.rosales@ensenalia.com

“Por la ignorancia se desciende a la servidumbre, por la educación se asciende a la libertad”

(Diego Luís Córdoba)

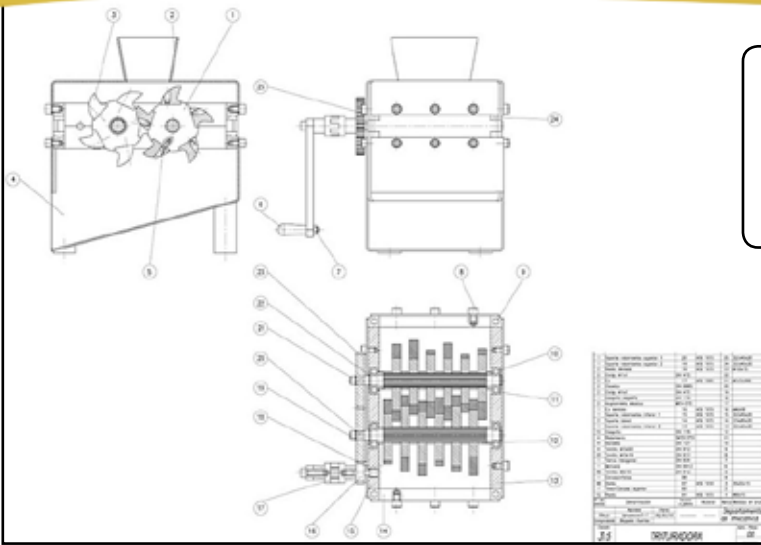

Proyecto llevado a cabo por:
 Sherezade Carbó, Alejandro Casas,
 Rodrigo Mulero, Daniel Valencia,
 Alberto Burriel y Jaime Peón



en colaboración con
 La Salle de Irungo



34
 Tu Voz

proyecto de Ciclo Superior Mecánico

trituradora de latas



No sólo nos ha enriquecido la parte correspondiente a la elaboración técnica, también hemos aprendido de la convivencia y de las relaciones humanas que hemos tenido con nuestros colegas del País Vasco en las visitas a su centro de Irungo, así como en las que ellos nos han hecho a nosotros.



proyectos técnicos

“Aprender es como remar contra corriente: en cuanto se deja, se retrocede”

(Edward Benjamin Britten)



proyecto de Ciclo Superior Eléctrico célula de automatización



"La diferencia entre una persona exitosa y otros no es una falta de fortaleza, ni una falta de conocimiento, sino más bien una falta de voluntad "

(Vince Lombardi)

Gentepequeña 2016 va a San Salvador de Jujuy en Argentina



36

Tu Voz



voluntarios en el extranjero



"Mucha gente pequeña en lugares pequeños, haciendo cosas pequeñas pueden cambiar el mundo."

Eduardo Galeano



María Moliner, 16. Interior
Tfno 976 468002 Fax 976 259984
50007 - ZARAGOZA



El Ministerio de Educación
concede a CLD el distintivo de calidad
"Sello Escuela 2.0"

“Cuando os disculpáis o dais las gracias, lo ideal es hacerlo sin esperar a que los otros cambien”

(Yoshinori Noguchi)

GENTEPEQUEÑA16, somos un grupo de ocho alumnas y ex alumnas de los tres colegios de La Salle de Zaragoza, Montemolín, Gran Vía y Santo Ángel, cuatro estamos haciendo 2º de Bachillerato y cuatro en 1º de Universidad. Este verano, del 5 de julio al 15 de agosto vamos a realizar un VOLUNTARIADO INTERNACIONAL en Jujuy, Argentina, al igual que hizo el grupo precedente en el verano del 2014 en Bolivia.

Cuando comenzamos la formación, éramos un grupo bastante grande, unos veinte aproximadamente. Casi todos formábamos parte de los grupos Tandanaquí en nuestros respectivos colegios de La Salle, donde se nos presentó la oportunidad de formar parte de GENTEPEQUEÑA16. Muchos no conocíamos este tipo de voluntariado, y tras una charla que nos dieron los chicos que habían ido el año anterior, nos quedamos asombrados y nos motivaron para formar parte del siguiente voluntariado, así que decidimos ir a la primera reunión para recibir información sobre ello. Poco a poco el grupo se ha ido reduciendo, ya que algunas personas dejaron de venir a las reuniones por distintos motivos personales; Algunos dijeron que no podían por motivos económicos, otros porque las fechas en verano no les cuadraban o porque no era realmente la experiencia que ellos esperaban o buscaban vivir. Actualmente somos doce personas, todos alumnos o ex alumnos de La Salle, y tres de ellos ya formaron parte del voluntariado anterior en Bolivia.

Hemos tenido una formación durante dos años, reuniéndonos en La Salle Gran Vía un viernes cada mes; en el que nos daban charlas sobre la situación actual de los países a los que iríamos, como afrontarlo y vivir la experiencia. Al principio, el objetivo principal de estas reuniones era conocer mejor al resto, mediante dinámicas y juegos de convivencia. A su vez, pudimos saber más a fondo qué es y cómo funciona PROYDE, así como los grupos de Gente Pequeña, ya que los compañeros del grupo precedente, que fueron a Bolivia en 2014, también vinieron varias veces a contarnos cómo fue su experiencia. Cuando el grupo se empezó a reducir, empezamos a trabajar más en nuestro proyecto, en conocer juegos y dinámicas para hacer allí, que hemos podido poner en práctica ya en encuentros con grupos Tandanaquí, de San Sebastián, Bilbao, Zarauz, en San Asensio o animando las convivencias del grupo de Santo Ángel como en Alagón.

Me ha ayudado a conocer nuevas personas, con los mismos proyectos e ilusiones, nuevos amigos, y conocer más sobre mí. También me ha permitido conocer más y desde otro ámbito a aquellas personas que ya conocía. A su vez, me ha servido para conocerme a mí desde otra perspectiva, mis capacidades y habilidades, que incluso no sabía que tenía. Asimismo, he podido conocer mis debilidades y mis dificultades, permitiéndome saber en qué tengo que mejorar y cuándo necesitaré la ayuda de mis compañeros. E incluso esta formación, creo que me ayudó a elegir mi futuro, mi carrera, ya que me di cuenta que quería tener una profesión relacionada con lo social.

El segundo año ya nos consolidamos como equipo unido, y entonces nos confirmaron el destino final de nuestro proyecto: San Salvador de Jujuy en Argentina. Fue cuando empezamos la formación específica para ese proyecto hasta ahora, que continuamos formándonos y preparándonos para poder hacer muy bien las cosas una vez que vayamos.

Realmente esperamos llevarnos muchas cosas buenas de allí, el sentirnos realizadas y darnos cuenta que detrás de toda la formación que nos ha llevado este voluntariado, a pesar de todas las horas invertidas darnos cuenta de que ha merecido la pena. Aprender de otra cultura diferente a la nuestra, ver la realidad desde otro punto de vista y llevarnos con nosotras una experiencia inolvidable.



“Defiende tu derecho a pensar, porque incluso pensar de manera errónea es mejor que no pensar”

(Hipatia)



Borja Aladrén y Miguel Rendón de CMEI fueron a este encuentro anual de alumnos lasallianos que se celebra en nuestro centro de Logroño

encuentro de alumnos en San Asensio

El primer día nada más bajar del autobús, fuimos a dejar las maletas cada uno a la habitación y, después, nos tuvimos que bajar a un patio porque aún no habían venido los centros La Salle del País Vasco. Cuando llegaron dejaron las maletas y cenamos en un comedor muy grande. Nada más terminar de cenar nos mandaban recoger la mesa a una Salle distinta cada día.

Luego nos dieron un descanso de 20 o 30 minutos y nos mandaron a una sala en la cual nos dieron una tarjeta. Era una gin-cana de presentación, teníamos que ir a cada una de las aulas que ponían en la tarjeta. Se trataba de unos juegos de presentación para conocernos todos los alumnos de los centros La Salle. Con esa actividad pudimos conocer mejor a la gente y, una vez terminada la gincana, fuimos a las habitaciones y, posteriormente, a dormir.

El segundo día, sábado por la mañana, desayunamos y empezamos a juntarnos con gente de otras Salles e hicimos bastante amistad en el desayuno. Al acabar de desayunar otra Salle distinta tuvo que recoger la mesa. Después de eso teníamos que llevar la tarjeta porque íbamos hacer unos juegos como de presentación que estaba en las tarjetas porque el viernes no pudimos pasar por todas las bases. Al acabar aquello nos fuimos a unas salas que ponía en la tarjeta y tuvimos que hacer unos juegos que nos preparaban.

Los juegos a nosotros nos gustaron mucho porque hicimos el tres en raya pero con relevos, el piedra papel y tijeras, pinza, tiza, y pañuelo, balón prisionero que en ese juego en particular era un caos porque querían hacer gente de la Salle de Zaragoza contra gente del País Vasco y fue un pique, después de pasar por todas las bases nos sellaban un pasaporte y estuvo bien.

Hacia la noche después de cenar nos reunimos para hacer unos bailes para ver que podíamos hacer por la noche. Unos presentaron un just dance y bailamos todos la canción después, nosotros hicimos un baile que íbamos sacando a la gente y bailamos al final todos un baile chulísimo, otros hicieron un coro de voces en vasco y realmente era muy bonito porque cantaban muy bien y al final, cuando terminamos los bailes, nos pusieron una discomóvil hasta la 1 de la mañana y cuando nos cansamos nos fuimos a las habitaciones a dormir .

El domingo desayunamos, recogimos la mesa los de la Salle Santo Ángel y Montemolin, que tocaba ya, y al acabar nos juntaron en la sala grande. Tuvimos que organizar una eucaristía entre todos. La verdad que quedó muy organizada y con detalle bastante positivo. Al acabar la eucaristía cogimos las cosas y nos despedimos de los amigos hechos por el fin de semana inolvidable. Cogimos el bus y regresamos a Zaragoza.

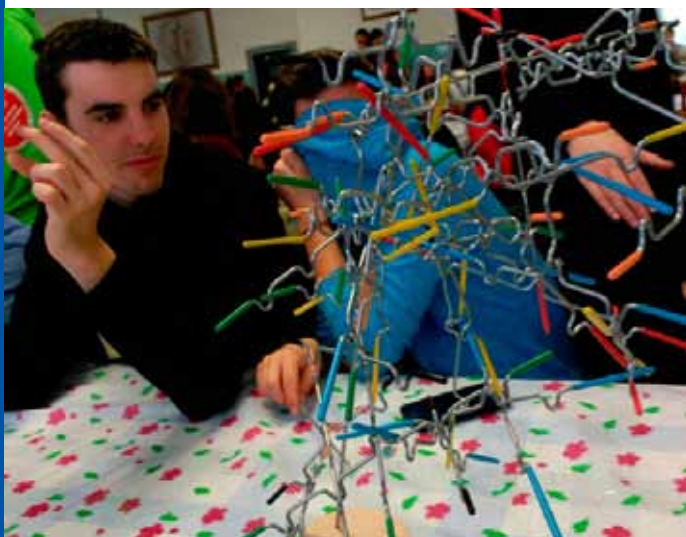

“Hay que pensar como hombre de acción y actuar como hombre pensador”

(Henri Bergson)



*nuestra
experiencia*

Desde nuestro punto de vista fue un fin de semana inolvidable por muchas cosas y experiencias que vivimos. Nos faltó demasiado tiempo del que nos hubiese gustado estar. La verdad es que volvería otra vez a San Asensio un fin de semana cualquiera porque hay buen ambiente, gente amable, simpática y experiencias bastantes positivas. Se nos pasó volando el tiempo porque no te das ni cuenta de los días que pasas allí. Yo os recomiendo que el curso que viene valláis y si es más gente que este año mejor, ¡ANIMAROS A VENIR TODOS!



Cafetería • Restaurante



Avda de la Ilustración, 14 • Telf. 976 458 369 • 50012 ZARAGOZA

“Es muy difícil coincidir en algún pensamiento elevado, en alguna delicadeza espiritual, pero es muy fácil coincidir en pensar mal”

(Jacinto Benavente)



40
Tu Voz

FIESTAS La Salle

13 de mayo de 2016



nuestro día



“Si un contemplativo se echa al agua, no probará a nadar, tratará primero de comprender el agua.
Y se ahogará”

(Henri Michaux)

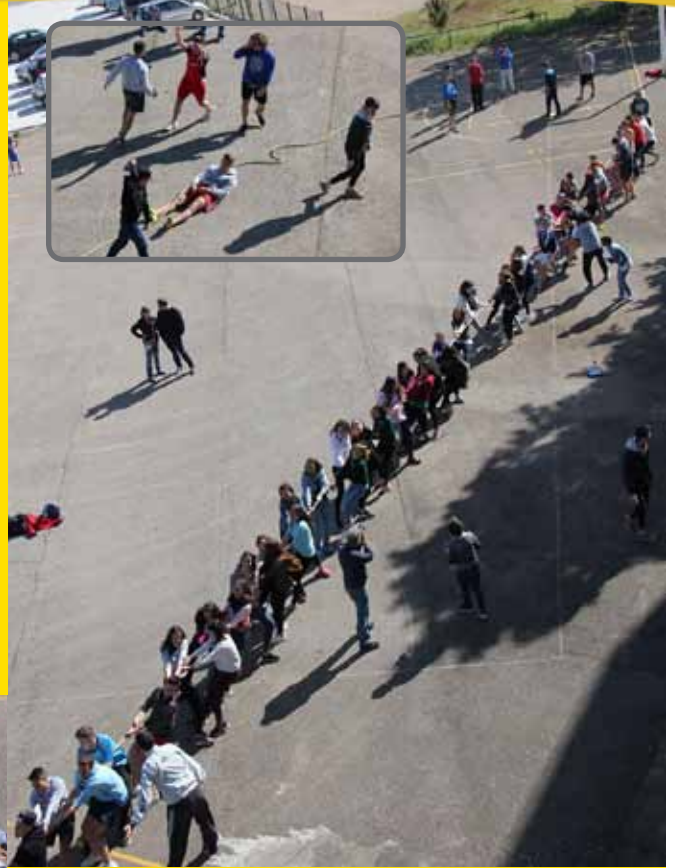

"Cuida tus pensamientos porque se volverán actos. Cuida tus actos porque se harán costumbre. Cuida tus costumbres porque formarán tu carácter. Cuida tu carácter porque formará tu destino. Y tu destino será tu vida"

(Mahatma Gandhi)



finalistas



"El gran valor de saber cómo entregar es que todos y cada uno de los sentimientos se puede dejar en cualquier momento y en cualquier lugar en un instante, y puede hacerse continuamente y sin esfuerzo"

(David R. Hawkins)



2015-2016



“El problema con el mundo es que la gente inteligente está llena de dudas, mientras que la gente estúpida está llena de certezas”

(Charles Bukowski)



2ºA Bachillerato CyT



2ºB Bachillerato HyCS



2º Formación Profesional Básica



presidenta del AMPA



"Pensar es el trabajo más difícil que existe. Quizá sea esta la razón por la que tan pocas personas lo practican"

(Henri Ford)



2º Ciclo Medio en Mecanizado



2º Ciclo Medio en Instalaciones Eléctricas y Automáticas



2º Ciclo Superior en Automatización y Robótica Industrial



padrino de graduación: el ex alumno Alonso Kazuya Peña

Mi nombre completo es Alonso Kazuya Peña Shiina, mi padre es español (maño) y mi madre, japonesa. Nací en Japón en el año 87, y me educaron en aquel país hasta los 15 años.

...Yo no soy nadie importante, de hecho soy más bien un anónimo. Mi historia no es más que una más de todos aquellos que inmigran a este país. Con todo esto que os cuento quiero demostraros que, si yo puedo, vosotros también podéis. La vida no siempre será fácil, os esperarán momentos difíciles que superar, y tal vez puede que sean más de uno. Pero después de la tormenta siempre habrá sol, aunque esa tormenta dure años.

"En la adversa fortuna suele descubrirse el genio, en la prosperidad se oculta"

(Horacio)

LSSA



entrega de insignias

46

Tu Voz



alumnos finalistas



"No conozco ningún otro signo de superioridad que la bondad"

(Ludwig Van Beethoven)



entrega de insignias



"Aléjate de aquellas personas que tratan de empequeñecer tus ambiciones. Las personas siempre actúan así. Los realmente grandes te hacen sentir que tú también puedes ser grande"

(Mark Twain)

Electricidad y Electrónica



CPIFP
La Sale
Santo Ángel

1º F. P. Básica Eléctrico
Curso 2015-2016

Luis Miguel, Amalio OYE NSUE, Rubén GARCÍA, Adrián AYAN, Jorge BURGUETE, Eduardo GALLEGO

NUESTRAS CLASES

FORMACIÓN PRO-
FESIONAL BÁSICA:
primeros cursos

Fabricación y Montaje



CPIFP
La Sale
Santo Ángel

1º F.P. Básico Mecánico
Curso 2015-2016

Francisco J. PASAMAR, Samuel GAUDES
Michael PIEDRAHITA, Georgian Ionut Radulescu, Otmane BENDIAB, Alejandro FERNÁNDEZ, Juan Pablo MARCO
Jesús ANDRADE, Christopher FLORES, José M. AGUILAR. Adrian MORENZA, Sergio HERRADA, tutor: Antonio Gómez

"Comienza a manifestarse la madurez cuando sentimos que nuestra preocupación es mayor por los demás que por nosotros mismos"

(Albert Einstein)



Bryan Joel SUNTAXI, Alejandro SOLER, Robert G. RATEA, Juan C. RODRIGO, Rubén ESCRICH, Pablo NOVELLÓN
Álvaro ARRIBAS, Fraindy José MEDINA, Cristian SÁNCHEZ, Héctor Junior SALCEDO, Eusebio VILLAESCUSA

FORMACIÓN PROFESIONAL BÁSICA: segundos cursos



RAMOS, Jesús; AISSA, Ait ; Fran (tutor)
TABARES Jorge; LEÓN, Nacho

“Me sentí herida cuando perdí a los hombres de los que me enamoré. Hoy, estoy convencida de que nadie pierde a nadie, porque nadie posee a nadie. Ésa es la verdadera experiencia de la libertad: tener lo más importante del mundo, sin poseerlo”

(Paulo Coelho)

Técnico en Instalaciones Eléctricas y Automáticas



Mohammed TAMER, Daniel BERNAL, Yardely GONZÁLEZ, Adrián GÁLVEZ, Miguel RENDÓN, Jorge INSA, Mario PAVÓN, Antonio DANTART, Borja ALADRÉN, Tutor: Julio HÍJAR

CICLOS FORMATIVOS DE GRADO MEDIO: primeros cursos

Técnico en Mecanizado



Alejandro BASTARDO, César GUERRA, Erik PACHACAMA, Daniel LITE, Óscar GÓMEZ, Alejandro de la IGLESIA, Ángel de los REYES, David VIDAL, Jorge GALINDO, Jesús ORTÍZ, Christian JIMENO, Ali NAJAH KHDOD, David RUIZ, Mario BADOIU, Miguel ROBLEDANO y Tutor: Ricardo

“¿Cuántas excusas te has puesto? ¿Cuántas veces has hecho realmente un esfuerzo para lograr algo? Yo creo que básicamente te ha faltado persistencia; quieres lograr las cosas demasiado rápido, y no estás dispuesto a pagar el precio del aprendizaje”

(Héctor Tassinari)



Gián Carlos CHAN RUIZ, Álvaro FUENTES, Eric Elalle PÉREZ, Alvaro FAURÉ, Andrés ALONSO, Alfredo BRAVO, Mario GARCÍA, Harsh Urgel SÁNCHEZ, Daniel ZULETA, David JORDÁN, David PARDO. Tutor: Alberto Gútiéz

CICLOS FORMATIVOS DE GRADO MEDIO: segundos cursos



Miguel MORER, Javier PRADES, Alberto BUESO, Adrián VAL, Víctor PUYAL, Tutor: Alberto JARAUTA, Iván GUALLAR, David GIL, Michael GÓMEZ, Rubén ASO, Javier ALCONCHEL, Víctor VAQUERO, Antonio FALO

“¡Si uno conociera lo que tiene, con tanta claridad como conoce lo que le falta!”

(Mario Benedetti)

Técnico en Automatización y Robótica Industrial



CICLOS FORMATIVOS DE GRADO SUPERIOR: primeros cursos

Ciclo formativo de grado superior

Técnico en Programación de la Producción en Fabricación Mecánica



“Nada refleja tanto el carácter de un hombre como su comportamiento con los tontos”

(Friedrich Nietzsche)



Miguel ROLDÁN, Pablo GÜNTER, Álvaro GIL, Álvaro ORTIZ, Daniel JIMÉNEZ, Víctor AZNAR, Khalil AJAMI, Rubén RIEGO, Roberto PASTOR, Jorge JARENO, Sergio MARTÍN, Alejandro AREVALO, Ismael TURILLO, Javier BERNAD, Miguel MURAS, Marcos HERVAS, Raúl JUSTE, Alexandra COTÓI, Raúl POMAR, Guillermo BERNE, Sergio JÚLVEZ

CICLOS FORMATIVOS DE GRADO SUPERIOR: segundos cursos



Javier REBOLLO, Alejandro CASAS, Rodrigo MULERO, Alberto BURRIEL, Sherezade CARBÓ, Carlos HERVÁS, Rubén DUCE, Daniel VALENCIA, Rubén LAZARO, Jaime PEÓN, Alberto HUERTA

“No deja de ser humillante para el hombre de más ingenio y cultura el pensar que no hay tonto que no le pueda enseñar algo”

(J.B.Say)

B
A
C
H
I
L
L
E
R
A
T
O



Alejandro Catalán, Natalia García

Marta Huguet, José Mº Ventura

Jorge Molina, Paula Millán, Endika Garayo, Alberto Tejero, Daniel Miranda, Jorge Novella, Jorge Carela, Víctor Artal, Alba Mª Amorós, Daniel Tosaus, Manuel Jiménez, Ana Isabel Grima, Mª Kátia Pujol, Andrea Yague, África Borja, Lucía Fdez del Campo, Elena Fuertes, Claudia Rivás, Diego Marco, Vanesa Abad, Ana Lombardo, Guillermo García, Alicia Polo, Eduardo Aranda, Teresa Mario Bernal, Alejandro Pinedo, Natalia Mª Melero, Raquel Blasco, Julia Gómez, Raquel Ibáñez, Alba Mascarós

CIENCIAS Y TECNOLOGÍA

54

Tu Voz

CURSO 2015-2016



Luis Martínez, Guillermo Urbez, Carlos Cunchillos, Jorge Mateos, Sergiº Sorribas, Daniel Barceló, Miguel Clavo, Guillermo Plou, Sergio Ruiz, Raquel Aranda, Aitana De Diego, María Del Olmo, Alejandro Ibañez, Raúl Fernández, Luis De Miguel, Alberto Gil, Carlos Salas, Pablo Tamparillas, Jorge Carrasco, Paula Ley, Rebeca Jiménez, Irene Trillo, Paula Hidalgo, Elena Laguna, Jaime García, Pilar Pascual, Ignacio Celma, Jorge Apaicio, Lidia Navasa, Lucía García, Elena Peón, Quan Chen, Fan Jiang

“Nacemos para vivir y morir; pero algunos han nacido para morir sin vivir, y otros han nacido para vivir sin morir”

(E.J.Malinowski)



Rubén Navas, Rafael Hidalgo, Juan Pardos, Eduardo López, Rubén Vergara, Mario Marchetti, Álvaro Dueso, Hugo González, Laura López, Elisa Plaza, José Capapé, Brian Padillo, Guillermo Yagüe, Manuel Ruiz, Mario Blasco, Fabio Ferrer, Luis Atencia, Alexandra Carrillo, Andrea Aguilar, Natalia Luna, Violeta Capapé, Cristina Feijóo, Ángela Tabuenca, Cristiana Chirita, Nuria Huguet, Blanca Ruiz, María Ángeles Alba, Leticia Cosculluela, Rosalía Sánchez, Jorge Casanova



CIENCIAS SOCIALES Y HUMANIDADES



Carlos Urquiza, Pablo Zabala, Jorge Soriano, Samuel Gálvez, Raúl Clos, Jaime Mostajo, Jesús López, Ismael Abad, Inés Ureña, Natalia Iso, María Lucientes, Isabel Vela, Paula Gómez, Alejandra de Diego, Javier Hernández, Álvaro Pelágrin, Alberto Silas, Andrea Tejero, María Pineda, Aroa Vicente, Andrea Gómez, Miriam Ranedo, David Cañas, Sioni Juan Cervera, Carlota Mastral, Alejandro Baladrón, Isabel Castellano, Patricia Carod, Alba Gimeno, Daniel Giménez





Profesores del centro



Curso 2015-2016



Alberto J., Juan Carlos, Antonio, Eusebio, Alberto G., Alberto M., Alberto H., Fran, Sergio J., Sioni Anchel, Sergio V., Pablo, Pedro, Tomás, Manolo, Julio, Luismi, José Luis, Carmelo Alberto P., Rosa, Mariela, Teresa, María Pilar, Merche, Noelia, Pilar, Ricardo

“La diligencia es una gran ayuda para el que posee un mediocre ingenio”
(Séneca)

"Mi abuela decía que puedes pasarte la vida intentando impedir cosas que nunca ocurren"

(Anónimo)

P A S



Rosa Sanz

Marga Mur

Noelia López

Cristina Olivares

Personal de administración y servicios



Asociación de Madres y PADres

Fernando Pérez

Rosa González

Jesús Quintín

Enrique So

M^a Teresa Fernández

Ana M^a Escolano

Tomas Oliver García

Ci

(Flor Cebollada - Rosa Cabañas - M^a Cruz Pérez - Yolanda Lanza)

NO
BR

"... las decisiones eran solamente el comienzo de algo"

(Paulo Cohelo
-El alquimista)

julio 2015



58
Tu Voz

CAMPO DE TRABAJO

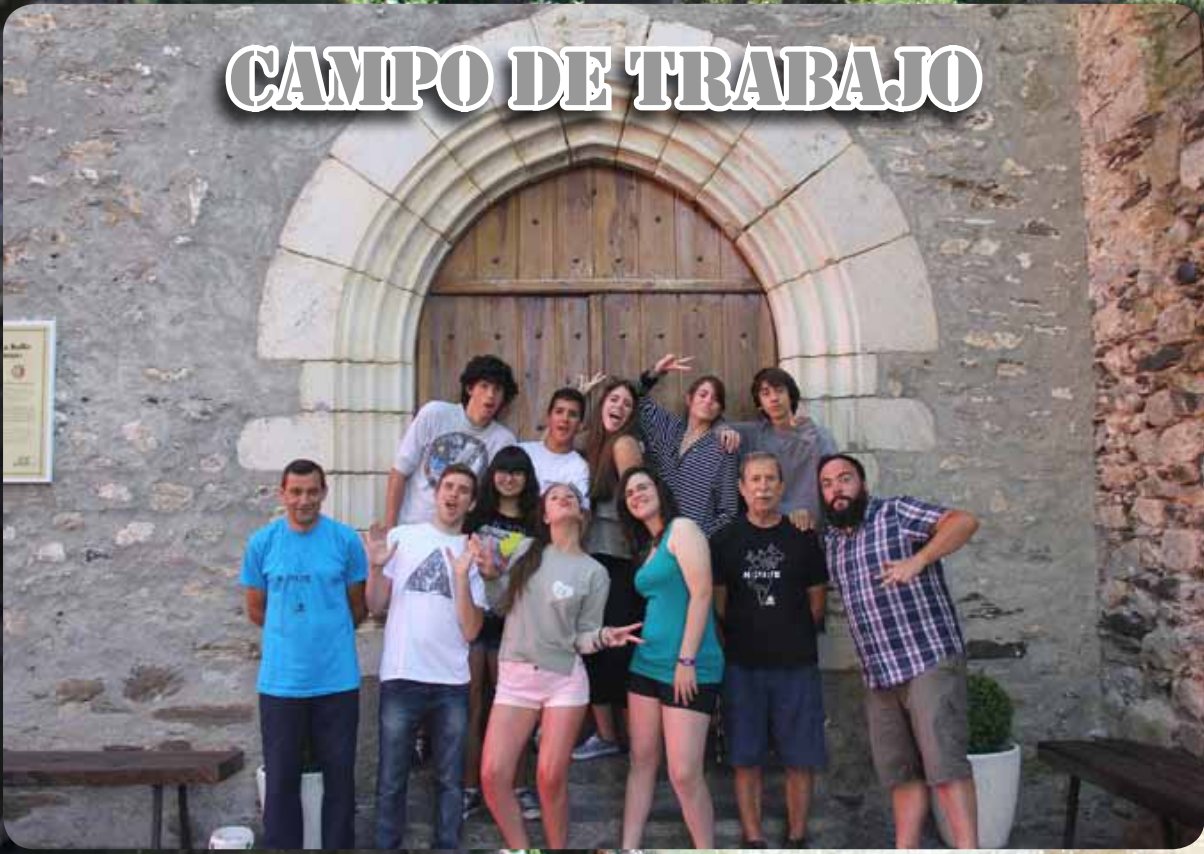

trabajando para ayudar

“El sol acariciaba suavemente el pelo de ella, y él, celoso, la atrajo a la sombra”

(no recuerdo, pero...
¿a que es bonito?)



guayente
el remós

Todos los años, la primera semana julio, un conjunto de voluntarios acudimos a este centro de disminuídos psíquicos situado en un maravilloso entorno cercano a Benasque. Allí les ayudamos con labores de plantación, restauración, instalaciones de luz, y con todo aquello que necesiten.



“La vida de un hombre es interesante, principalmente si ha fracasado.
Esto indica que trató de superarse”

(George Clemenceau)



“Es Justo y Necesario”. Durante el curso 2015-2016 nos hemos invitado a abrir nuestros ojos a la promoción de la justicia. En un curso convulso por las desgarradoras imágenes y situaciones vividas por multitud de seres humanos, hermanos que escapan de una realidad de dolor y muerte buscando la salvación en una Europa capaz de mostrar, paradójicamente, su cara más dura y tierna. Son muchos los acontecimientos que durante un curso tocan nuestro corazón sensible a la promoción de la justicia. La escuela lasaliana tiene como meta que los jóvenes conozcan, interpreten y transformen el mundo, es decir, que sean personas y ciudadanos que viven la realidad de su tiempo de forma crítica y responsable.

Tres momentos han centrado nuestro trabajo con el objetivo de mover las conciencias para crear, dar lugar a experiencias vitales.

CONOCE la realidad del mundo cercano y lejano que te rodea. Desde las situaciones más próximas y cotidianas, familia, amigos... hasta la gran aldea global que es hoy nuestro pequeño planeta. Para permitir mover el corazón es necesario ser conscientes de lo que nos rodea y de las pequeñas y grandes..., situaciones injustas que esclavizan al hombre.

INTERPRETA las situaciones que llegan a tocar tu corazón sensible ante el dolor del hermano, del medio ambiente, del mundo... Interpretar supone una reflexión crítica y consciente que cuestiona las situaciones analizándolas, valorándolas, buscando su sentido...

TRANSFORMA el mundo desde las pequeñas aportaciones que cada uno podemos ofrecer. La transformación requiere un compromiso personal, una acción concreta. Quizá nuestras aportaciones sean pequeñas, pero como nos dicen desde Tandanacui, “muchacha gente pequeña, en lugares pequeños, haciendo cosas pequeñas, pueden cambiar el mundo”.

En ello nos hemos embarcado dado que “Es Justo y Necesario”. Nuestro curso, que ya se acaba, se ha visto caracterizado por diferentes novedades a nivel escolar. La completa implantación de la Formación Profesional Básica, el establecimiento en todos los Ciclos Formativos de Grado Superior la FP DUAL y el comienzo del nuevo Bachillerato.

Aquello que fueron Programas de Cualificación Profesional Inicial y anteriormente Garantía Social, han pasado a estar inmersos de pleno derecho en la Formación Profesional (FP). Aparece la FPB con el reconocimiento de nivel 1 de cualificación profesional a nivel europeo. La primera promoción de este nuevo plan de estudios nace en este curso de nuestras aulas para posteriormente incorporarse a un grado medio o al mercado laboral.



"Bendito el hombre, que no teniendo nada que decir,
se abstiene de demostrárnoslo"

(George Eliot)



La FP DUAL ya es una realidad que actualmente afecta a todos los alumnos de Grado Superior. Cursar los estudios en esta modalidad es voluntario y en todo Aragón estamos en fase experimental. De nuestro centro sale la primera promoción en la familia mecánica, y en la familia de electricidad y electrónica se ha comenzado su implantación en este curso. Todo ello, supone un reto para todo el equipo educativo ya que nos exige estar más en contacto con la realidad industrial de nuestro entorno.

En cuanto al bachillerato, las novedades nos han llevado a continuar dando respuestas creativas a situaciones novedosas. Al escribir estas líneas todavía no está definida su estructura para el curso próximo. Lo que todo el Claustro de La Salle Santo Ángel tiene muy claro es que en estos tiempos de cambio es fundamental que nuestros jóvenes se preparen lo mejor posible en los diferentes campos del saber que componen las materias del currículo. Así mismo, se encuentren lo que se encuentren en su futuro académico, profesional, en su vida... estarán preparados y tendrán los recursos necesarios para enfrentarse a ello con garantías de éxito.

Que todos juntos sigamos haciendo nuestro mundo más Justo.



Anchel Uche Tobajas
(director del centro)



¡buen Verano a todos!



WE WILL
WAIT
FOR YOU

os esperamos
el próximo año

La Salle
CPIFP
Santo Ángel



Cursos como centro colaborador de la administración

GOBIERNO DE ARAGÓN

Cursos de acceso a GRADO MEDIO o a GRADO SUPERIOR

inaem
INSTITUTO ARAGÓN DE EMPLEO

Cursos GRATUITOS homologados por el INAEM

Somos
AGENCIA DE COLOCACIÓN



Nuestros productos

Centros educativos por el Comercio Justo

La Salle Santo Ángel

proyecto POLE



La Salle Santo Ángel es para ti

Somos un Centro Integrado de Formación Profesional
(el primer Centro Integrado autorizado en Aragón no perteneciente a la red pública).

Formación Profesional Básica (FPB)

- Título Profesional Básico en FABRICACIÓN Y MONTAJE
- Título Profesional Básico en ELECTRICIDAD Y ELECTRÓNICA

Ciclos Formativos de Grado Medio (CFGM)

- Técnico en MECANIZADO
- Técnico en INSTALACIONES ELÉCTRICAS Y AUTOMÁTICAS - **Instalador BT**

Ciclos Formativos de Grado Superior (CFGS)

- Técnico Superior en PROGRAMACIÓN DE LA PRODUCCIÓN EN FABRICACIÓN MECÁNICA
- Técnico Superior en AUTOMATIZACIÓN Y ROBÓTICA INDUSTRIAL

modalidad FP
Dual optativa

Bachillerato (BACH)

- 1º de Bachillerato LOMCE - Modalidades: CIENCIAS y HUMANIDADES Y CIENCIAS SOCIALES
- 2º de Bachillerato LOGSE - Modalidades: CIENCIAS Y TECNOLOGÍA y HUMANIDADES Y CIENCIAS SOCIALES

□□□□□□□□ □□ □□□□□□ □□ □□ □□□□...



www.twitter.com/salleSAzgz



antiguos alumnos de La Salle Valdeferro



www.youtube.com/user/salleSAZgz

www.lasallesaz.lasalle.es

La Salle
Santo Ángel
CPIFP

C/Tomás Anzano 1
(Avda. San Juan Bautista De La Salle s/n)
50.012 ZARAGOZA
Tel.: 976-753718
admisaz@lasalle.es

Applus®